

Ankastre bulaşık makinesi

Kullanma kilavuzu

GS60011W



Bu Kılavuzu Okuyun

Değerli Müşterimiz,

Lütfen bu kullanma kılavuzunu okuyunuz ve daha sonraki tarihlerde kullanmak üzere saklayınız.

Cihazı sizden sonra kullanacak olan kişiye bu kılavuzu da veriniz.

Bu kılavuz, Emniyet Talimatları, Çalıştırma Talimatları, Kurulum Talimatları ve Sorun Giderme İpuçları vs. bölümleri içermektedir.

Bulaşık makinesini kullanmadan önce kılavuzu dikkatle okumanız size makinenin uygun kullanımı ve bakımı sürecinde yarar sağlayacaktır.

Servisi Aramadan Önce

Sorun Giderme İpuçları bölümünü okumanız profesyonel teknisyenleri aramak zorunda kalmadan bazı genel sorunları kendi başınıza çözme imkanı verecektir.



NOT:

Üretici, sürekli gelişme ve ürün güncelleme politikasının bir sonucu olarak ön bilgi vermeksizin bazı değişiklikler yapabilir.

İÇİNDEKİLER

Güvenlik Bilgileri..... 2

Çalıştırma Talimatları

Kontrol Paneli..... 3

Bulaşık makinesi Özellikleri 3

Yıkama devresi tablosu..... 4

Makinenin çalıştırılması 4

Su yumuşatma ünitesi..... 5

Deterjan Bölmesi..... 6

Parlatıcı Bölmesi..... 6

Bulaşık makinesi rafının doldurulması..... 7

Filtre sistemi..... 8

Bulaşık makinesi bakımı..... 8

Kurulum Talimatları

Elektrik bağlantısı..... 10

Su bağlantısı..... 11

Sorun Giderme İpuçları

Servisi Aramadan Önce..... 12

1. GÜVENLİK İÇİN ÖNEMLİ BİLGİLER KULLANMADAN ÖNCE TÜM TALİMATLARI OKUYUNUZ

UYARI !

Bulaşık makinesini kullanırken aşağıdaki ve onu takip eden önlemleri okuyunuz.

UYARI ! HİDROJEN GAZI PATLAYICIDIR

Bazı koşullar altında, iki hafta veya daha fazla süreyle kullanılmayan sıcak su sisteminde hidrojen gazı oluşabilir. HİDROJEN GAZI PATLAYICIDIR. Sıcak su sisteminin bu uzunluktaki bir süre boyunca kullanılmadığına, bulaşık makinesini kullanmadan önce tüm sıcak su musluklarını açınız ve her bir musluktan birkaç dakika boyunca sıcak su akıtınız. Bu yöntemle birikmiş olabilecek hidrojen borulardan boşaltılmış olur. Gaz ateş alabilme özelliğine sahip olduğu için, bu süreç içerisinde sigara içmeyiniz, ateş yakmayınız.

TOPRAKLAMA TALİMATLARI

Makinenin topraklama işlemi yapılmalıdır. Elektrik devrelerinde sorun çıkması veya devrenin çökmesi sonucu oluşan elektrik çarpması riski topraklama sayesinde elektrik direncinin en aza indirgenmesini sağlar. Bu makine ekipman topraklama iletkeni ve topraklama fişinin bulunduğu bir kabloya sahiptir. Bu fiş, bulunduğunuz yörenin elektrik kodları ve değerlerine uygun olarak kurulumu ve topraklaması yapılan bir prize takılmalıdır.

⚠ UYARI!

Ekipman topraklama iletkeninin yanlış bağlanması elektrik çarpması riskini doğurur. Düzeneğin topraklanmasının uygun olarak yapılmadığında şüpheleniyorsanız tecrübeli bir elektrikçiye veya servis temsilcisine başvurunuz. Makineyle birlikte verilen fiş, elektrik çıkışına uymadığımda fişi değiştirmeyiniz. Bunun yerine uzman bir elektrikçinin yeni ve fişe uyumlu bir elektrik çıkışı takmasını sağlayınız.



UYARI ! UYGUN KULLANIM

- Bulaşık makinesinin kapısını ve raflarını zorlamayınız, kapı ve rafın üstünde oturmayınız ve üstüne çıkmayınız.
- Isıtma rezistansına kullanım esnasında veya kullanımdan hemen sonra dokunmayınız.
- Tüm ilave paneller uygun bir şekilde yerleştirilmeden bulaşık makinenizi kullanmayınız. Bulaşık makinesi çalışırken kapısını çok dikkatli bir şekilde açınız. Makine çalışırken kapısı açıldığında dışarıya su fışkırtma ihtimali vardır.
- Makinenin kapısı açıkken üstüne ağır şeyler koymayın, kapı öne doğru düşebilir.
- Yıkacak bulaşıkları doldururken:
 1. Keskin maddeleri makinenin kapısına zarar vermeyecek şekilde yerleştiriniz.
 2. Bıçak kesiği yaranma riskini azaltmak için keskin bıçakları sap kısmı yukarıya gelecek şekilde yerleştiriniz.
 3. Uyarı: Bıçaklar veya diğer kesici aletler sepete sap kısımları yukarıya bakacak şekilde veya yatay konumda yerleştirilmelidir.
- Bulaşık makinenizi kullanırken plastik maddelerin ısıtma rezistansı ile temas etmesini engelleyiniz.
- Yıkama işlemi tamamlandıktan sonra deterjan bölmesinin boş olup olmadığını kontrol ediniz.
- Bulaşık makinesinde yıkamaya uygundur işareti veya muadili işaretler bulunmayan plastik eşyaları yıkamayınız. Bu tür işaretler bulunmayan plastik eşyalar için bu eşyanın üreticisinin önerilerini kontrol ediniz.
- Yalnızca otomatik bulaşık makineleri için uygun olan deterjan ve parlatıcıyı kullanınız. Bulaşık makinesinde sabun, çamaşır deterjanı ve elde yıkamaya uygun deterjanları kullanmayınız.

- Enerji bağlantısından çıkarmak için kullanılan diğer araçların sabit hatta oranla temas mesafesi tüm kutuplarda en az 3mm olmalıdır.
- Çocukları deterjan ve parlatıcıdan uzak tutunuz. Deterjan kalıntısı olma ihtimali nedeniyle çocukları bulaşık makinesinin kapısı açıkken makineden uzak tutunuz.
- Küçük çocukların makineyle oynamamalarını temin etmek için çocuklara göz kulak olunuz.
- Bulaşık makinesi deterjanı büyük oranda alkaline içerir. Bu deterjanların yutulması büyük tehlikelere yol açar. Göz ve deriyle teması etmesinden kaçınınız ve makinenin kapısı açıkken çocukları makineden uzak tutunuz.
- Tehlikelere yol açabileceği için makinenin kapısı açık konumda bırakılmamalıdır.
- Elektrik kablosu zarar gördüğünde herhangi bir tehlikeye mahal vermeme için servis tarafından değiştirilmelidir.
- Makine servise verildiğinde veya artık kullanılmadığında kapısını söküp yıkama bölümüne koyunuz.
- Lütfen ambalajlama malzemelerini uygun bir şekilde atınız.
- Bulaşık makinesini yalnızca amacına uygun olarak kullanınız.
- Kurulum sırasında, güç kablosu aşırı veya tehlikeli bir şekilde kıvrılmamalı veya yassılaştırılmamalıdır.
- Kontrol cihazlarını kurcalamayınız.
- Makinenin su bağlantısı yapılırken yeni borular kullanılmalıdır. Eski boruları tekrar kullanmayınız.
- İzin verilen maksimum giriş suyu basıncı 1 Mpa'dır.
- İzin verilen minimum giriş suyu basıncı 0.04 Mpa'dır.

GÜVENLİK BİLGİLERİNİ DİKKATLİ BİR ŞEKİLDE OKUYUP UYGULAYINIZ

BU TALİMATLARI SAKLAYINIZ.

ÖNEMLİ !

Bulaşık makinenizden üst düzey verim alabilmek için makinenizi ilk defa kullanmadan önce tüm kullanma talimatlarını okuyunuz.

Kontrol Paneli

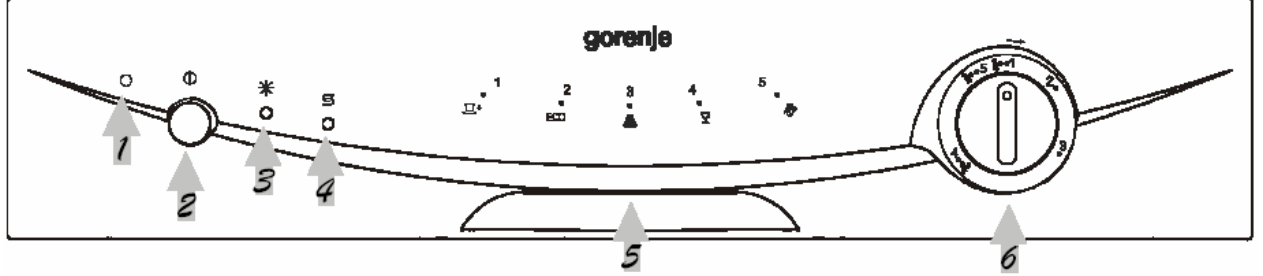

- 1 Güç ışığı: AÇMA/KAPAMA düğmesi basılı konumdayken yanar
- 2 Güç devresi: Güç tesisatını açma/kapatma
- 3 Parlaticı Uyarı Işığı: Ön panelde bulunan ışık yanmaya başladığında parlaticı ekleyiniz.
- 4 Tuz Uyarı ışığı: Ön panelde bulunan ışık yandığında tuz ekleyiniz.
- 5 Kapı Kolu: Kapıyı açmak için kolu çekiniz. Kapı açıldığında makine durur.
- 6 Program Düğmesi: Bulaşıkların kirlilik oranına göre Yoğun, Normal ve Durulama gibi programların seçilmesi

UYARI! Makine çalışırken kapısının açılması tehlikelidir. Sıcak su dökülmesi sonucu yanıklara maruz kalabilirsiniz.

Bulaşık Makinesi Özellikleri

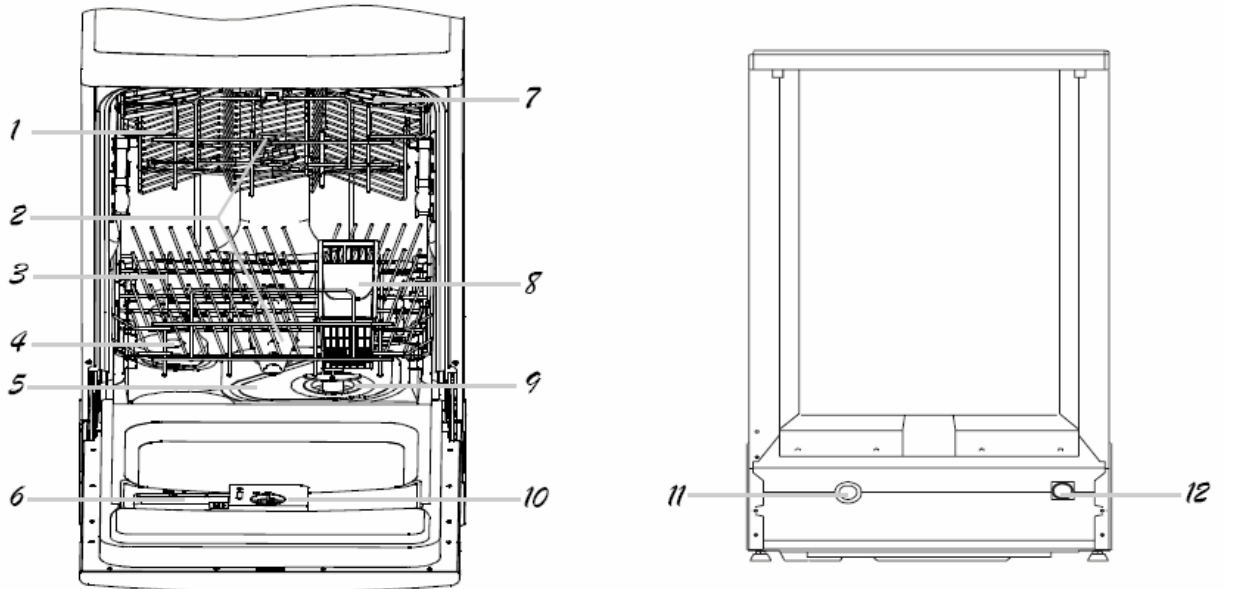

- | | | | |
|---------------------|------------------------|-------------------|--------------------------------|
| 1 Üst Sepet | 4 Su Yumuşatma ünitesi | 7 Fincan Rafı | 10 Parlaticı bölmesi |
| 2 Püskürtme Kolları | 5 Ana Filtre | 8 Gümüş eşya Rafı | 11 Boşaltma borusu bağlantısı |
| 3 Alt Sepet | 6 Deterjan Kabı | 9 Kaba Filtre | 12 Su girişi borusu bağlantısı |

Yıkama Devresi Tablosu

Program	Devre Seçim Bilgisi	Devrenin Tanımı	Deterjan Ön/Ana	(min)	(L)	(kWh)
 Normal	Tencere, tabak, cam gibi normal derecede kirli bulaşıklar ve hafif kirli tavalalar için. Günlük standart devre.	Ön yıkama Ön yıkama Yıkama (45°C) Durulama (70°C) Kurulama	5/25 gr.	140	16	1,05
 Ekonomik	Tabak, bardak, kase ve hafif kirli tavalalar gibi az kirli bulaşıklar.	Yıkama (40°C) Durulama (60°C) Kurulama	22 gr.	88	13	0,90
 Durulama	Sadece durulama ve kurutma gerektiren tabaklar için.	Durulama (60°C) Kurulama		59	6	0,70
 Bardak	Cam, kristal, kaliteli seramik gibi hafif kirli bulaşıklar için.	Yıkama (45°C) Durulama (70°C) Kurulama	15 gr.	74	10	0,65
 Ön yıkama	Bir sonraki yemekten sonra gelecek bulaşıkları beklerken tencere, tava ve tabak gibi bulaşıkların ön yıkamasının yapılması	Ön yıkama		7	3,5	0,01

UYARI! Aşırı su girişi olması halinde servisi aramadan önce ana su girişini kapatınız. Aşırı dolun veya sızıntı sebebiyle tabanda su oluşması halinde bulaşık makinesi tekrar çalıştırılmadan önce bu su boşaltılmalıdır.

Su Yumuşatma ünitesi

Su sertliğini düşürmenin iki yolu vardır: Su yumuşatma ünitesini kullanmak ve deterjan kullanmak.

Suyun sertliği bölgeden bölgeye değişiklik gösterir. Bulaşık makinesinde kullanılan sert su yıkama sonrası yıkanan bulaşıklarda tortu kalmasına sebebiyet verir. Bu durumu önlemek için bulaşık makinesinde, sudaki kireç ve mineralleri arıtan tuzun kullanımını sağlayan, su yumuşatma ünitesi vardır.

Su Yumuşatma Ünitesine Tuz Koyulması

Makinenizde sadece bulaşık makinesinde kullanılmak amaçlı üretilmiş özel yumuşatma tuzu kullanınız. Tuz kabı alt rafın altına yerleştirilmiştir ve aşağıda belirtilen şekillere uygun olarak doldurulmalıdır.

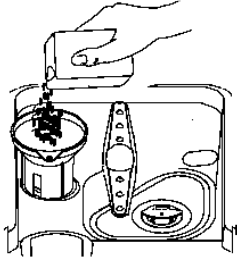

1. Alt sepeti çıkarıp tuz kabının kapağını çevirerek açınız.
2. Kabı ilk defa dolduruyorsanız, kabı 2/3 oranında su ile doldurunuz (yaklaşık 500 ml)
3. Huninin alt ucunu deliğe yerleştirip 1,2 kg tuz ekleyiniz. Tuz kabında küçük miktarda su sızıntısı olması normal bir durumdur.
4. Kapağı dikkatli bir şekilde tekrar çevirerek kapatınız.
5. Tuz kabı tuzla doldurulduktan 2-6 gün sonra tuz uyarı ışıkları sönecektir.

- Not 1. Tuz uyarı ışığı yandığında tuz kabı tekrar tuzla doldurulmalıdır. Tuz kabı yeteri kadar doldurulsa bile gösterge ışığı tuz tam olarak çözünmeden sönmeyebilir.
2. Tuz döküntülerini temizlemek için yıkama programı çalıştırılabilir.

Tuz Tüketiminin Ayarlanması

Su yumuşatma ünitesi aygıt kullanılan su sertliği oranına göre tüketilen tuz miktarını ayarlama esasına göre tasarlanmıştır. Bu yöntemle tuz tüketiminin eniyilemesi ve müşteri bazlı olarak düzenlenmesi amaçlanmıştır. Bu yöntemle tuz tüketimi aşağıdaki sürece göre ayarlanabilmektedir:

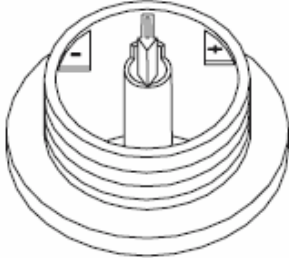

1. Tuz bölmesinin başlığını çevirerek sökünüz.
2. Bölmede üzerinde bir ok bulunan bir halka göreceksiniz (yandaki şekle bakınız). Gerekirse, su sertliğini ayarlamak için bu halkayı saat yönünü tersine doğru “-” işaretinden “+” işaretine doğru çeviriniz. Ayarlamaların aşağıdaki şema uyarınca yapılması tavsiye edilir.

SU SERTLİĞİ				Gösterge Konumu	Tuz Tüketimi (gram/devir)	Özerklik (Devirler/1.2 kg)
dH	fH	Clark	mmol/l			
0~8	0~14	0~10	0~1.4	/	0	/
8~22	14~39	10~28	1.4~3.9	-	20	60
22~45	39~80	28~56	3.9~8	Mid	40	30
> 45	>80	>56	>8	+	60	20

Not: 1 dH= 1.25 Clark =1.78 fH = 0.178 mmol/l

- dH: Alman derecesi
- fH: Fransız derecesi
- Clark: İngiliz derecesi

Tesisatınızdaki suyun sertliğini öğrenmek için yerel su dağıtıcınıza başvurunuz.

Deterjan Bölmesi

Bölme Yıkama Devirleri Tablosu'nda belirtilen talimatlar doğrultusunda her işlemten önce tekrar doldurulmalıdır. Bulaşık makineniz geleneksel bulaşık makinelerine oranla daha az deterjan ve parlaticıyla çalışır. Normal bir dolulukta bir kaşık deterjan yeterli olmaktadır. Aşırı kirli eşyaların temizlenmesi için daha fazla deterjan gerekmektedir. Deterjanı bulaşık makinesini çalıştırmaya başlamadan önce doldurunuz. Aksi takdirde deterjan islanabilir ve yeterince çözünmez.

Kullanılması Gereken Deterjan Miktarı

SU ÇOK SERT DEĞİLSE KALINTI OLUŞUMUNU DETERJAN YARDIMIYLA DA ENGELLEYEBİLİRSİNİZ.

Gereken deterjan miktarı su sertliğine göre değişiklik göstermektedir. Bölgenizdeki su sertliğini öğrenmek için yerel su idaresine veya su arıcısını üreten şirketle irtibat kurunuz. Suyun sertliğinin artması kullanılan deterjan miktarının da artması anlamına gelir. Doğru ölçü bulana kadar deterjan miktarında küçük değişiklikler yapabilirsiniz.

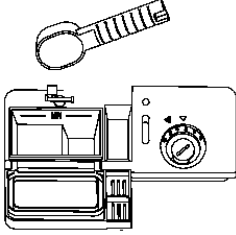

⚠ UYARI!

Bulaşık makinesi deterjanı sağlık açısından tehlikelidir! Çocukların ulaşamayacakları bir yerde saklayınız.

Sert Suyun Neden Olduğu Noktaların Çıkarılması

Sert suyun neden olduğu noktaları çıkarmak için aşağıdakileri deneyiniz: Bulaşıkları normal bir yıkama programında yıkayınız.

Çatal bıçak takımı, tava, vs. gibi tüm metal eşyaları bulaşık makinesinden çıkarınız.

Deterjan eklemeyiniz..

İki bardak beyaz sirkeyi bir kaseye doldurup kaseyi, ağzı yukarıya bakacak şekilde bulaşık makinesinin alt rafına koyunuz.

Makineyi normal bir yıkama programında çalıştırınız.

Sirke işe yaramazsa: Yukarıdaki işlemi, sirke yerine 1/4 sitrik asit kristali kullanarak tekrarlayınız

Uygun Deterjan Kullanımı

Sadece bulaşık makinelerine özgü deterjanları kullanınız. Deterjanı havadar ve kuru bir ortamda tutunuz. Bulaşıkları yıkamaya hazırlayana kadar toz deterjanı deterjan bölümüne koymayınız.

Kullanılması Gereken Deterjan Miktarı

PARLATICI BÖLMESİ

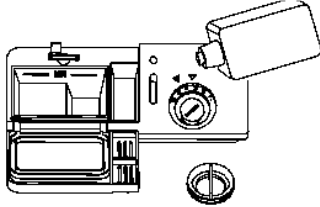

Kabı açmak için kapağı "open" (sol) okuna doğru çevirip kaldırınız.

Parlaticıyı kaba boşaltınız. Aşırı miktarda dökmek için özen gösteriniz.

Kapağı "open" okuyla aynı hizada yerleştirip sağ oka doğru çevirerek kapatınız.

Parlaticı, tabaklarınızda su izlerinin neden olduğu leke ve nokta oluşumunu engellemek için son durulama esnasında suya karışır. Bu madde, ayrıca tabaklarınızın üzerindeki suyun akmasını sağlayarak daha hızlı kuruma sağlar.

Bulaşık makineniz sıvı parlaticıların kullanımına göre tasarlanmıştır. Parlaticı bölümü kapının içerisine ve deterjan bölümünün tam yanına yerleştirilmiştir. Bölme doldurmak için kapağı açınız ve gösterge ışığı tamamen siyaha dönene dek parlaticıyla doldurunuz. Parlaticı kutusu yaklaşık 140 ml hacme sahiptir.

Bölme aşırı doldurulamaya özen gösteriniz. Bölmenin aşırı doldurulması köpüklenmeye yol açabilir. Dökülme durumunda bu bölgeyi ıslak bir bez yardımıyla siliniz. Bulaşık makinesinin kapısını kapatmadan önce bölme geri yerleştiriniz.

Parlaticı Kutusu Ayarı



Belirli bir miktarda parlaticı son durulama esnasında suya karışır Deterjanda olduğu gibi kullanılması gereken parlaticı miktarı suyunuzun sertliğine bağlı olarak değişir. Aşırı derecede parlaticı kullanımı bulaşıklarda köpüklenme, matlaşma ve lekeler yol açabilir. Kullandığınız su çok yumuşaksa parlaticı kullanmanıza gerek olmayabilir. Gerekirse parlaticı eş miktardaki suyla sulandırılabilir.

Parlaticının altı veya dört ayarı vardır. Her zaman "2" ye ayarlı bölmeden başlayınız. Leke ve eksik kurulum sorunları mevcutsa, parlaticı miktarını artırmak amacıyla bölme düğmesini "3" numaralı ayara doğru çeviriniz. Bu işleme rağmen bulaşıklarınız hala tam olara kurutulmuyor ve lekeler gitmiyorsa ayar düğmesini lekeler kaybolana kadar bir sonraki dereceye doğru yükseltin. Makineyi "4"de çalıştırmanız tavsiye edilmektedir

Parlatıcı Kutusunun Tekrar Doldurulması

Kontrol panelinde parlaticı uyarı ışığı olmaması durumunda, ekleyeceğiniz parlaticı miktarını kapağın yanında bulunan optik düzey göstergesi "D" rengine bakarak tespit edebilirsiniz.Parlaticı dolu olduğunda gösterge tümüyle siyah olur. Parlaticı azaldıkça bu siyah noktanın boyutları küçülmeye başlar. Parlaticı oranını 1/4 doluluk oranının altına düşürmeyiniz.

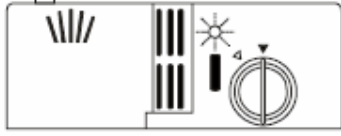

Parlaticı azaldıkça, parlaticı göstergesi üzerinde bulunan siyah nokta aşağıda gösterildiği şekilde değişmeye başlar:

- Dolu
- 3/4 doluluk
- 1/2 doluluk
- 1/4 doluluk- Leke çıkarmak için tekrar doldurulmalıdır.
- Boş

Bulaşık Makinesi Raflarının Doldurulması

Bulaşık makinenizden en iyi verimi alabilmek için aşağıdaki yönlendirmeleri okuyunuz. Rafların görünüşü ve özellikleri ile gümüş sepetleri modellere göre farklılık göstermektedir.

Üst Rafın Doldurulması

Üst raf bardak, kahve ve çay fincanları, tencere, tabak, küçük kase, yayan tava (çok kirli olmadıkları sürece) gibi hassas ve hafif bulaşıkların yerleştirilmesi için tasarlanmıştır.

Tabak ve pişirme aletlerini, püskürtülen su nedeniyle yerlerinden oynamamaları için, yerine uygun şekilde yerleştiriniz.

Üst raf tekerlekleri değişik yükseklikteki raylara takılarak üst rafın yüksekliği ayarlanabilir.

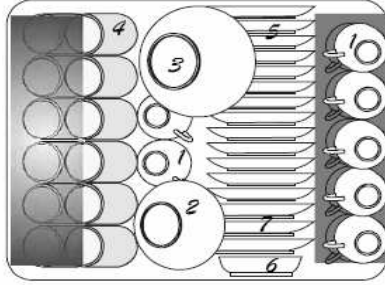

1. Fincanlar
2. Küçük servis kasesi
3. Büyük servis kasesi
4. Bardaklar
5. Tencereler
6. Tabak
7. Tatlı tabakları

Alt Rafın Kullanımı

-Yıkaması zor olan büyük eşyaların alt rafa yerleştirilmesi tavsiye edilir. Tencere, tava, servis tabakları ve kaselerin diziliş şekli aşağıda gösterilmiştir. Servis tabakları ve kapakların püskürtme kollarının dönüşünü etkilememeleri için rafın yanlarına yerleştirilmesi tavsiye edilir.

-Tencereler, servis kaseleri, vs gibi eşyalar her zaman ağızları aşağıya bakacak şekilde yerleştirilmelidir. Derin tencereler su girişini sağlamak amacıyla yan yerleştirilmelidir.

-Alt raf daha büyük veya daha fazla sayıda tencere ve tava yerleştirmek için dişli sıraları aracılığıyla aşağı doğru katlanabilir.

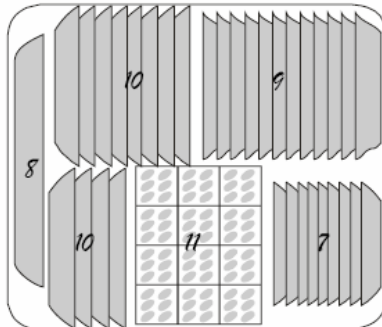

7. Tatlı tabakları
8. Oval tabaklar
9. Yemek tabakları
10. Çorba tabakları
11. Gümüş sepet

Gümüş Eşya Sepeti

Gümüş eşyalar tutacak yerleri aşağı gelecek şekilde gümüş eşya sepetine yerleştirilmelidir. Rafta yan sepetler bulunuyorsa kaşıklar ayrı ayrı bölmelere yerleştirilmelidir. Özellikle uzun eşyalar üst rafın ön tarafına yatay konumda yerleştirilmelidir.

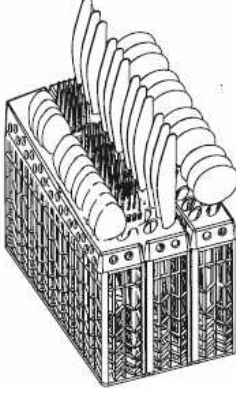

41	53	82
41	53	82
41	53	82
41	53	82
41	53	82
41	53	82
41	56	82
41	57	62

1. Çatallar
2. Çorba kaşıkları
3. Tatlı kaşıkları
4. Çay kaşıkları

5. Bıçak
6. Servis kaşığı
7. Sos kepçesi
8. Servis çatalı



UYARI!

Herhangi bir eşyanın alta doğru taşmasına engel olunuz.

Filtre Sistemi

Rahat erişim açısından boru pompası ve filtreleme sistemi alt teknede kolay erişilebilecek bir bölgeye yerleştirilmiştir. Filtreleme sisteminin üç parçası vardır: Ana filtre, kaba filtre, ince filtre.

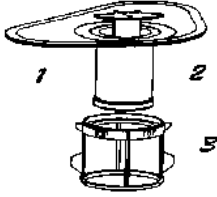

1. Ana filtre
Bu filtrede tutulan gıda ve kir parçaları alt püskürtme kolunda bulunan özel bir fıskiye yardımıyla parçalanır ve borudan aşağı atılır.
2. Kaba filtre
Boruyu tıkayan kemik ve cam parçaları gibi büyük maddeler kaba filtrede tutulur. Tutulan maddeleri bu filtreden çıkarmak için bu filtrenin üstünde bulunan çıkıntıyı hafif bir şekilde sıkıp bu maddeleri çıkarınız.
3. İnce filtre
Bu filtre atık ve gıda kalıntılarını toplama bölgesinde toplar ve bu maddelerin yıkama sırasında tabaklara karışmasını engeller.

Uyarı: İnce filtreyi baş aşağı yerleştirmeyiniz.

Bulaşık makinesi Bakımı

Kontrol panelini temizlemek için hafif ıslak bir bez kullanarak paneli tamamen siliniz. Makinenin dış yüzeyini temizlemek için kaliteli bir parlatma maddesi kullanınız.

Sivri ve keskin maddeleri, ovma telleri veya sert temizleyicileri temizlik amacıyla kullanmayınız.

Donmaya Karşı Koruma

Makinenizi kış aylarında ısıtılmayan bir yerde tutuyorsanız servis teknisyenlerinden aşağıdakileri yapmalarını isteyiniz:

1. Bulaşık makinesinin elektriğinin kesilmesi
2. Su tesisatının kapatılması ve su hortumunun su valfinden ayrılması
3. Su verme hortumu ve su valfindaki suyun boşaltılması (Boşalan suyu doldurmak için bir kap kullanın).
4. Su giriş borusunun su valfına tekrar bağlanması.
5. Alt teknenin altında bulunan filtrenin çıkartılması ve biriken suyun bir sünger yardımıyla boşaltılması.

Püskürtme Kollarının Temizlenmesi

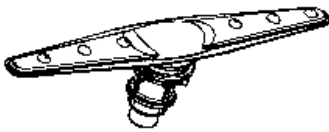

Sert suda bulunan kimyasal maddeler püskürtme kollunun fıskiyelerini ve yatağını tıkadığı için püskürtme kollarının düzenli olarak temizlenmesi gerekmektedir. Püskürtme kollarını çıkarma işleminde püskürtme kolunun üstünde bulunan yıkayıcıyı çıkarmak için somunu saat yönünde çevirin ve kolu çıkartın. Kolları sabunlu sıcak su yardımıyla siliniz. Fıskiyeyi temizlemek için de yumuşak uçlu bir fırça kullanın. Bu parçaları yeterince temizledikten sonra yerine yerleştiriniz.

Filtrelerin Temizlenmesi

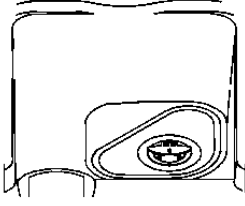

Montaj Filtresi

Daha iyi verim ve sonuç elde etmek için montaj filtresi temizlenmelidir. Filtre gıda atıklarını yıkama suyundan ayırır ve suyun devir esnasında dolaşımını sağlar. Bu nedenle filtrede biriken büyük yemek artıklarının her yıkama devresinden sonra yarı daire biçimindeki filtrenin ve oluğun akan suyun altına tutulması yoluyla temizlenmesi gerekir. Montaj filtresini sökmek için oluk tutmacını tutarak yukarıya doğru çekiniz. Tüm montaj filtresi haftada bir kez temizlenmelidir.

UYARI!

Filtreler yerine takılmadan bulaşık makinesini çalıştırmayınız.

Kaba filtre ve ince filtreyi temizlemek için temizlik fırçası kullanınız. Yukarıda gösterilen şekiller uyarınca filtre parçalarını tekrar monte ediniz. Yapılan montajı bulaşık makinesine geri koyun ve yerine yerleştirerek aşağı doğru itiniz.

Bulaşık makinesi filtreler olmadan kullanılmamalıdır. Filtrelerin yanlış takılması bulaşık makinesinin performansında azalmaya neden olabilir ve tabaklara ve diğer bulaşıklara zarar verebilir.

Kapının Temizlenmesi

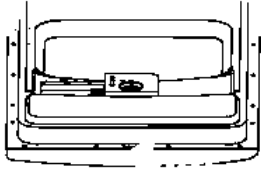

Kapının etrafındaki kenarları temizlemek için yumuşak ıslak bir kumaş kullanınız. Kapı kilidi ve elektronik parçalara su sızmasını engellemek için sprey türü temizleyicileri kullanmayınız.

Dış yüzeyleri temizlerken aşındırıcı temizlik gereçleri ve ovma süngerlerini kullanmayınız. Bu maddeler dış yüzeyi çizebilir. Bazı kağıt havluların kullanılması da yüzeyde çizilme veya iz oluşumuna neden olabilir.

⚠ UYARI!

Kapı panelini temizlerken sprey temizlik maddelerini kullanmayınız. Bu maddeler kapı kilidi ve elektronik parçalara zarar verebilir. Çelik yüzeyde çizilme ve iz oluşumuna neden oldukları için aşındırıcı temizlik maddelerinin ve bazı kağıt havlularını da kullanmayınız.

Bulaşık Makineniz İçin Bakım Önerileri

Her Yıkamadan Sonra

Her yıkamadan sonra su kaynağını kapatıp bulaşık makinesinin kapısını hafif aralık bırakınız. Bu yolla makine içerisindeki nem ve koku dışarı atılır.

Fişin Prizden Çıkarılması

Temizlik ve bakımdan önce mutlaka bulaşık makinesi fişini prizden çekiniz. Risk oluşumuna mahal vermeyiniz.

Çözücü ve Aşındırıcı Madde Kullanılmaması

Bulaşık makinesinin dış yüzeyini ve kauçuk parçalarını temizlerken çözücülerini ve aşındırıcı maddeleri kullanmayınız. Bunun yerine sıcak sabunlu su kullanınız. İç yüzeyde oluşan leke ve kirleri temizlemek için ıslak bir bez ve biraz beyaz sirke veya bulaşık makineleri için özel olarak geliştirilen temizlik ürünlerini kullanınız.

Tatile Çıktığınızda

Tatile gitmeniz halinde, bulaşık makinesinin boş halde bir yıkama programında çalıştırılması ve daha sonra fişinin prizden çekilip su vanasının kapatılarak bulaşık makinesinin kapısının hafif şekilde açık bırakılması tavsiye edilir.

Makinenin Taşınması

Makineyi dik konumda başka yere taşıyınız. Çok gerekli olması durumunda makine geri üstü de yatırılabilir.

Contalar

Contalara yapışan atık maddeler bulaşık makinesinde koku oluşumuna neden olan etkenlerden biridir. Islak bir süngerle yapılacak periyodik bir temizlikle bu durumun önüne geçilebilir.

Elektrik Baęlantısı

⚠ DİKKAT! Kişisel güvenlik için :
BU MAKİNE İLE BİRLİKTE UZATMA KABLOSU VE ADAPTÖR KULLANMAYINIZ.
HİÇ BİR KOŞUL ALTINDA TOPRAKLAMA ÇATAL DİŞLİSİNİ GÜÇ KABLOSUNDAN KESMEYİNİZ
VEYA ÇIKARMAYINIZ.

Elektrik Gereklilikleri

Lütfen anma etiketine bakarak güç devresi için uygun voltaj oranını öğreniniz. 12 amp. gücünde sigorta kullanınız. Elektrik sigortasında bakır teller kullanılmalıdır. Erteleme süresi sigortası veya devre kesici kullanılması tavsiye edilmektedir ve sadece bu makinede ayrı devre hizmeti tedarik edilmiştir. Çıkış bitişik kabine yerleştirilmelidir.

Elektrik Baęlantısı

⚠ Kullanmadan önce uygun topraklama sisteminin yapıldığından emin olunuz.

Evdeki mevcut elektrik voltajı ve frekans değerlerinin anma etiketine uyduğunu ve elektrik sisteminin anma etiketindeki maksimum voltaj değerlerine uyduğunu kontrol ettikten sonra topraklaması uygun bir şekilde yapılan fişi elektrik prizine takınız. Makinenin elektrik alacağı elektrik prizi takılacak olan fişe uygun değilse lütfen prizi değiştiriniz. Prizi değiştirmek yerine adaptör kullanılması aşırı ısınma ve yanmaya neden olabilir.

Güvenli Su Baęlantısını yapmak için:

Makine mutlaka yeni hortum takımları kullanılarak suya baęlanmalıdır.Eski hortum setlerini kullanmayınız.

Su basıncı 0,04' le 1 Mpa arasında olmalıdır.Eęer su basıncınız bu değerlerin haricindeyse servisimize danıřınız.

- 1) Güvenli tedarik hortumlarını makinenin arka kısmındaki bölümden çekerek çıkarınız.
- 2) Hortumun aęzını musluęa 1.9 cm'lik parçayla baęlayınız, vidayla sıkıřtırınız.
- 3) Bulařık makinesini çalıřtırmadan önce hortumu baęladığınız musluęu sonuna kadar açınız..

Güvenli Hortum hakkında:

Güvenli hortum iki katmandan oluşur. Bu yapısı sayesinde hortumun kırılma bükülme gibi durumlara maruz kalması karşısında su akışını otomatik olarak keser.



Soğuk Su Bağlantısı

Soğuk su tesisatı 1.9 cm'lik vidalı boru bağlantısına bağlayınız ve yerine sıkı bir şekilde bağlandığından emin olunuz.

Su boruları yeniyse veya uzunca bir süredir kullanılmadıysa boruları temizlemek için içinden su akıtınız. Bu önlem alınmadığı takdirde su girişinin tıkanması ve makineye zarar vermesi ihtimali oluşur.

Sıcak Su Bağlantısı

60 °C sıcaklı aşaması şartıyla makine su tesisatı ev sıcak su hattına (merkezi sistem, ısıtma sistemi) bağlanabilir. Böyle bir durumda yıkama süresi yaklaşık 15 dakika kısılacaktır ve yıkama verimliği çok az miktarda düşecektir. Sıcak su bağlantısı basamakları soğuk su bağlantısı ayarlarının yapıldığı şekilde yapılacaktır.

UYARI!

Su girişi hortumunda aşırı su birikmesini engellemek amacıyla makineyi kullandıktan sonra musluğu kapatınız (Su girişi hortumunda emniyet olmayan modeller için)

Güvenli su hortumunu çıkarmak için

- 1) Suyu kapatın
- 2) Basınç indirme düğmesiyle su basıncını düşürün.
- 3) Hortumun ağzını çevirerek musluktan çıkarınız.

Servisi aramadan önce

Aşağıda verilen tabloları incelemeniz bazı sorunları servis çağırmadan kendi başınıza halletmenize olanak sağlayabilir.

Sorun	Olası Nedenler	Yapılması Gerekenler
Bulaşık makinesi çalışmıyor	Sigorta atmıştır veya devre kesici aktiftir.	Sigortayı değiştirin veya devreyi yeniden açın. Bulaşık makinesiyle aynı devreyi kullanan tüm makinelerin fişini çekiniz.
	Güç açılmamıştır.	Bulaşık makinesini açtığınızdan ve kapısının tam kapalı olduğundan emin olunuz. Elektrik fişinin prize takılı olup olmadığını kontrol ediniz.
Su boşaltma pompası durmazsa	Aşırı su	Sistem aşırı su girişini tespit edecek şekilde tasarlanmıştır. Aşırı su girişi olduğunda sistem dolaşım pompasını kapatır ve boşaltma pompasını açar.
Gürültü	Bazı duyulabilir seslerin olması normaldir.	Deterjan kabının açılması ve hafif yağ parçalayıcı sistemden kaynaklanır
	Sepete yerleştirilen bulaşıklar uygun yerleştirilmemiştir veya sepete küçük bir madde düşmüştür.	Bulaşık makinesindeki her şeyin güvenli bir şekilde yerleştirilip yerleştirilmediğini kontrol ediniz.
	Motordan fazla ses çıkıyorsa	Makine düzenli olarak kullanılmamış demektir. Çok sık kullanmıyorsanız,haftada en azından 1 kez çalıştırmanız contaları nemli tutacaktır.
Teknede köpük oluşumu	Yanlış deterjan kullanımı	Köpüklenmeyi engellemek için bulaşık makineleri için özel olarak geliştirilen deterjanları kullanınız. Köpük oluşması halinde bulaşık makinesini açınız. Böylece köpükler buharlaşacaktır. Tekneye 4.5 litre soğuk su ekleyiniz. Bulaşık makinesini ve makine kapısını kapatınız. Sonra " ıslatma" yıkama devresini açıp suyu boşaltınız. Gerekmesi halinde işlemi tekrarlayınız.
	Parlatıcının dökülmesi	Parlatıcı döküntülerini döküldükten hemen sonra siliniz.
İç teknede leke oluşumu	Renklendirme maddeli deterjan kullanımı	Renklendirme maddelerinin kullanılmadığı bir deterjan kullanınız.
Tabaklar kurutulmuyorsa	Parlatıcı bölmesi boştur	Parlatıcı bölmesinin dolu olduğunda emin olunuz.
Bulaşıklar ve çatal bıçak takımı temizlenmiyorsa	Yanlış program	Daha güçlü bir program seçiniz.
	Yanlış raf doldurma	Deterjan bölmesi ve püskürtme kolları hareketlerinin büyük bulaşıklar tarafından engellenmediğinden emin olunuz.
Bardak ve çatal bıçak takımı üzerinde leke ve tabaka oluşumu	<ol style="list-style-type: none">1. Aşırı sert su2. Düşük su girişi sıcaklığı3. Aşırı bulaşık doldurma4. Yanlış bulaşık doldurma5. Eski veya ıslak toz deterjan6. Boş parlatıcı bölmesi7. Deterjanın yanlış dozda doldurulması	Cam eşyalardaki lekelerin çıkarılması: <ol style="list-style-type: none">1. Tüm metal eşyaları bulaşık makinesinden çıkarınız.2. Deterjan eklemeyiniz.3. En uzun yıkama devresini seçiniz.4. Bulaşık makinesini 18- 22 dakika arası çalıştırın. Makine, sonra ana yıkama devresine geçecektir.5. Bulaşık makinesinin altına 2 bardak beyaz sirke dökmek için makine kapısını açınız.6. Kapıyı kapatıp makinenin yıkama devresini bitirmesini bekleyiniz. Sirke işe yaramazsa: Yukarıdaki işlemi, sirke yerine ¼ sitrik asit kristali kullanarak tekrarlayınız.

Servisi aramadan önce...

Sorun	Olası Nedenler	Yapılması Gerekenler
Cam eşyalar üzerindeki bulanıklıklar	Aritilmiş su ve aşırı deterjanın birlikte kullanılması	Aritilmiş su kullanmanız halinde bulaşıkların daha temiz olması için daha az deterjan ve kısa yıkama programı seçiniz.
İç yüzeylerde sarı veya kahverengi tabakalar oluşması	Çay veya kahve lekeleri	Lekeleri elle çıkarmak için ½ bardak beyazlatıcı ve 3 bardak sıcak su kullanınız. UYARI! Yıkama bittikten sonra iç kısmı temizlemek için 20 dakika beklemelisiniz. Bu süreç içerisinde ısıtma rezistanslarını soğumaya bırakmalısınız. Aksi takdirde yanıklar oluşabilir.
	Sudaki demir birikimi tabaka oluşumuna neden olabilir	Özel bir filtre taktırmak için bir su yumuşatıcı şirketine başvurunuz.
Yüzey içerisinde oluşan beyaz tabakalar	Sert su mineralleri	İç kısmı temizlemek için ıslak bir sünger ve bulaşık makinesi deterjanı kullanınız. Bu işlem esnasında kauçuk eldiven takınız. Köpük ve baloncuk oluşumu riskine karşı bulaşık makinesi deterjanından başka deterjan kullanmayınız.
Deterjan kabı kapağı kapanmıyorsa	Kadran OFF pozisyonunda değildir.	Kadranı OFF pozisyonuna getirip kapı mandalını sola doğru kaydırınız.
Bölme kabında deterjan kalması	Deterjan kabını engelleyen bulaşıklar	Bulaşıkların tekrar ve doğru şekilde doldurulması
Buhar	Normal bir olgudur	Durulama ve su boşaltımı esnasında kapı mandalında hava menfezinden elen az bir buhar oluşumu olabilir.
Bulaşıkların üzerinde siyah ve gri izlerin oluşması	Alüminyum eşyaların bulaşıklara sürtünmesi	Bu izleri yok etmek için çok sert olmayan aşındırıcı bir temizlik maddesi kullanınız.
Teknenin altında su birikmesi	Normaldir	Teknenin altında bulunan çıkış etrafında oluşan temiz su, su contalarını kayganlaştırır .
Bulaşık makinesinde sızıntılar oluşması	Bölmenin aşırı doldurulması veya parlaticı döküntüleri	Parlaticı bölmesini aşırı doldurmamaya özen gösteriniz. Dökülen parlaticı köpük oluşumuna veya aşırı su akmasına neden olur. Döküntüleri ıslak bir bez yardımıyla siliniz.
	Bulaşık makinesi yerine tam oturmamıştır	Bulaşık makinesinin yerine tam oturduğundan emin olunuz.